

SOCOREX SH TWIN Series Self-Refilling Syringes

ソコレックスSHツイン 287 連続注射器

取扱説明書



**287**

※ ニードルは付属していません

## 目次

---

1. はじめに.....	3
2. 製品の特長.....	3
3. ソコレックス SH ツイン 287 連続注射器 部品名称について.....	4
4. 操作方法.....	5
5. 本製品の洗浄方法.....	6
5-1. 分注作業が完了した後の簡易洗浄.....	6
5-2. 分解洗浄方法.....	6
6. 本製品の組み立て方法.....	7
7. 滅菌について.....	8
8. 接液部の材質.....	8
9. アクセサリーと消耗品.....	9
9-1. アクセサリー.....	9
9-2. 消耗品.....	10
10. 付録.....	11
10-1. 容量別の主な用途.....	11
10-2. ニードルサイズ別の主な用途例.....	11

## 1. はじめに

この度は本製品をお買い求めいただき、誠にありがとうございます。  
ご使用前に本取扱説明書をお読みにになり、正しく末永くご愛用くださいますようお願いいたします。  
また本取扱説明書を大切に保管し、すぐに参照できるようにしてください。

- ご使用前に、各部の動作・操作に問題がないか確かめてください。
- 本製品を本来の目的以外の用途で使用しないでください。
- スペアパーツは純正品をご使用ください。
- 本製品のご使用後は、しっかり洗浄・乾燥してから保管してください。

## 2. 製品の特長



### 簡単で自然な注射動作

ほとんどの人に快適にフィットするように人間工学の観点からデザインされています。  
長時間のご使用でも疲れにくい設計です。



### シンプルな容量設定

2個の容量を個別に簡単設定ができるシンプル設計。  
安全ロックナット付きの為、注射時でも設定した容量が変わりません。連続注射の再現性も優れています。



### ○リング未使用で高い気密性

高精度なステンレス製ピストンとガラスバレルによりスムーズなピストン動作と高い気密性を実現。○リング未使用設計のため、○リングの交換といった面倒なメンテナンスを軽減します。



### 簡単なメンテナンス

工具なしで簡単に分解できます。  
容易に分解できるため、分解して必要なパーツの洗浄や交換などが楽です。又、本体は分解なしでオートクレーブ滅菌処理が可能です。

## 3. ソコレックス SH ツイン 287 連続注射器 部品名称について

ご購入いただいた製品にすべてのパーツが同封されているかご確認ください。  
また交換部品のご注文に関しても、部品展開図を参考にお問い合わせください。

型番	商品名	容量 (mL)	可変量 (mL)	針基
287.2.05003	ソコレックスSHツイン 287 連続注射器 0.3mL	0.025 - 0.3	0.025	5先
287.2.05005	ソコレックスSHツイン 287 連続注射器 0.5mL	0.1 - 0.5	0.1	5先
287.2.0501	ソコレックスSHツイン 287 連続注射器 1mL	0.1 - 1	0.05	5先
287.2.0502	ソコレックスSHツイン 287 連続注射器 2mL	0.3 - 2	0.1	5先
287.2.0505	ソコレックスSHツイン 287 連続注射器 5mL	0.5 - 5	0.5	5先

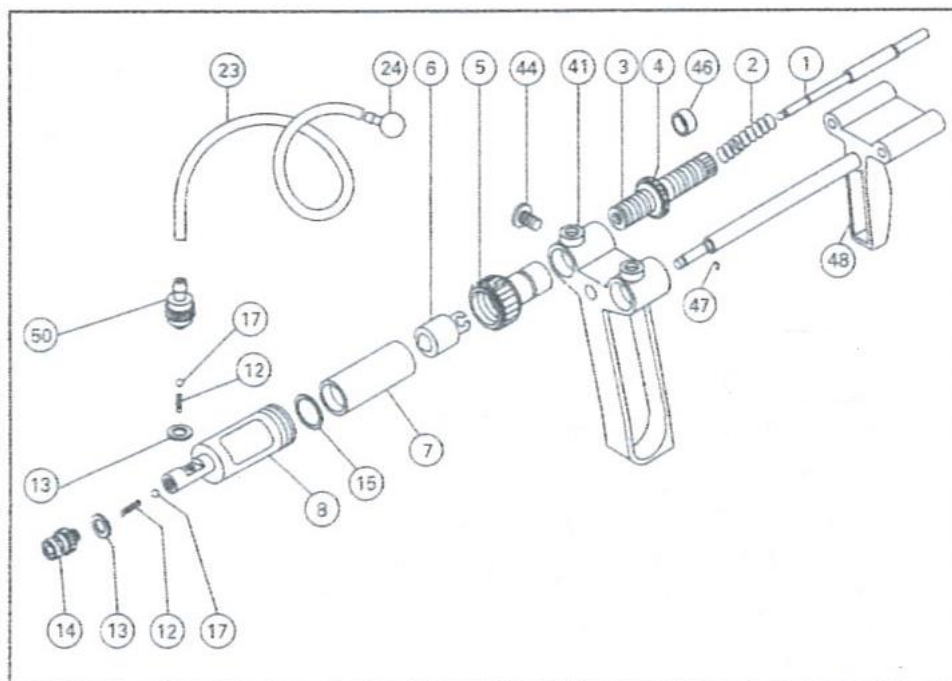

### セット内容

- ・連続注射器本体
- ・シリコンチューブ x 2
- ・メタルシンカー x 2
- ・スペアパーツセット x 2

### 内容

- ・バルブスプリング 2個
- ・パッキン 2個
- ・ワッシャー 1個
- ・ボールバルブ 2個
- ・クリップ 1個

No.	名称	材質	No.	名称	材質	No.	名称	材質
1	ピストンロッド	真鍮	12	バルブスプリング	ステンレス	44	ハンドルロック	真鍮
2	シャフトスプリング	ステンレス	13	パッキン	PTFE	46	PTFEスリーブ	PTFE
3	ドースセット	真鍮	14	ニードルロック	真鍮	47	クリップ	ステンレス
4	ラウンドナット	真鍮	15	ワッシャー	バイトン	48	ハンドピース	ポリアミド
5	ジョイントナット	真鍮	17	ボールバルブ	真鍮	50	チューブコネクター	真鍮
6	ピストン	ステンレス	23	シリコンチューブ	シリコン			※真鍮には、すべてニッケルとクロムメッキが施されています。
7	バレル	耐熱ガラス	24	メタルシンカー	真鍮			※各部の材質は耐薬・耐熱性です。
8	バレルカバー	真鍮	41	ハンドル	ポリアミド			



ニードルは付属しておりません。5先用のニードルを別途ご購入してください。

10先用ニードルをご利用の場合、10先アダプタを別途ご購入の上、ニードルを接続してください。

## 4. 操作方法

1. ラウンドナット④を緩め、ドースセット③をまわしてピストン⑥の位置を希望する容量の目盛りに合わせます。容量調節が完了したら、再びラウンドナット④を締めて固定します。

**!** ツインの容量設定はバレルごとに個別に任意の値を設定することができます。

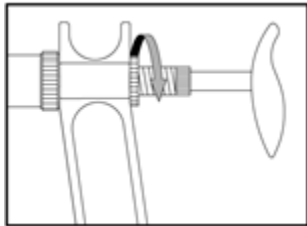

ラウンドナットを緩める

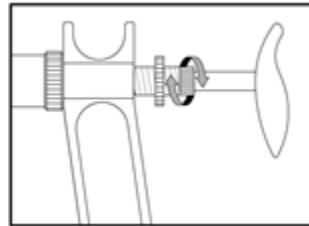

ドースセットを廻してピストン位置を必要量の目盛に合わせる

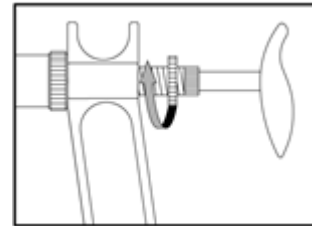

その位置でラウンドナットを締める

2. 付属のシリコンチューブ②をチューブコネクター⑤に接続します。必要に応じてメタルシンカー④を取り付けてください。

3. 別途ニードルをご購入いただきニードルロック⑭に刺しこんで右へまわしてロックします。

4. コインなどを利用しハンドルロック⑮を緩め、ハンドル⑪の角度を調節します。希望の角度になりましたら、ハンドルロック⑮を再度固定してください。

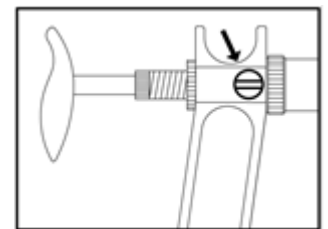

ハンドルにあるハンドルロックを使用し本体とグリップ位置を固定する

5. 以上の準備が完了しましたら、ピストンロッド①を強く素早く数回動かす、薬液をバレル本体に吸引してください。バレル⑦内の気泡がなくなるまで、吸引・吐出作業を繰り返してください。

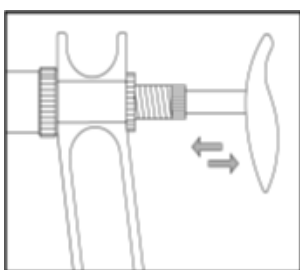

液体が針に達するほどピストンロッドを動かす

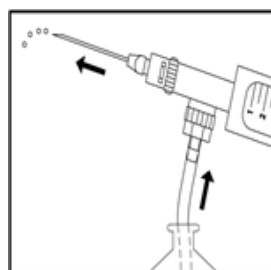

バレル内部の気泡が無くなる迄吸引・吐出作業を繰り返す

## 5. 本製品の洗浄方法

本製品の洗浄作業は非常に重要です。洗浄せずに保管すると、バレルやバルブ内に残存した薬液が乾いて固着し正常に動作しない、または残存した薬液により部品に錆が発生する可能性が高まります。下記の洗浄方法を参考に定期的にメンテナンスをお願いします。

### 5-1. 分注作業が完了した後の簡易洗浄

分注作業が完了した後、シリコンチューブ⑫を薬液から抜き出し、ピストンロッド①を動かして本体内部に残っている薬液をすべて出してください。その後、温水等を使用し何度か吸引・吐出作業を繰り返し、きれいに洗浄します。汚れがひどいと思われるときには、水などで希釈した中性洗剤を使用して数回吐出することでバレルやバルブ内部が洗浄できます。その後、温水等を使用して洗剤をしっかりと洗い流してください。洗浄後は完全に乾かしてください。

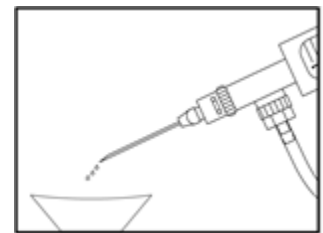

温水等で完全に洗い落とす

### 5-2. 分解洗浄方法

#### (ピストンとバレルの洗浄)

1. ジョイントナット⑤とバレルカバー⑧をまわして取り外します。
2. バレルカバー⑧からバレル⑦をスライドさせて取り外します。
3. ピストンロッド①を押した状態で、ピストン⑥をスライドさせて取り外します。その後、ゆっくりとピストンロッド①を戻してください。
4. 取り外したバレル⑦とピストン⑥は希釈した中性洗剤を使用して表面（バレルは内面）を洗浄ブラシ等でよくこすって洗います。

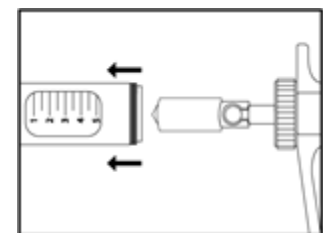

本体を緩めて取り外す

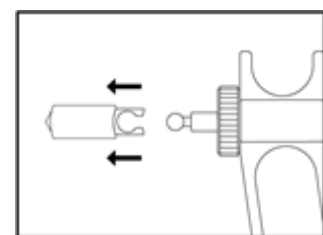

ピストンを外し洗浄後、乾燥する

#### (バルブ付属パーツの洗浄)

5. チューブコネクター⑩を外し、バルブ内部のボールバルブ⑪とバルブスプリング⑫を抜き出してください。吸引部のバルブ内部を綿棒などを使用して汚れを洗い落とします。

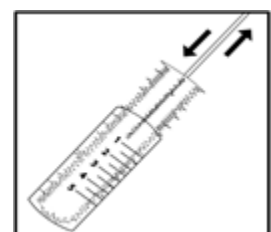

バルブ内の残留物をブラシで使い除去する

**バルブ内部には、小さいスプリングとボールバルブが入っています。これらが飛んで紛失しないようご注意ください。**

6. ニードルロック⑭も同様に外し、内部のボールバルブ⑰とバルブスプリング⑱を抜き出します。吐出部のバルブ内部も綿棒などで同様に汚れを取って下さい。
7. ボールバルブ⑰とバルブ内部をよく洗った後、すべての部品を温水などですすいでください。
8. 洗浄後は布でよくふき取って（特にガラスバレルとピストン）、完全に乾かしてください。

**!** 洗浄処理は非常に重要です。本製品の主な不具合原因は、洗浄不良により残留薬液とボールバルブが固着し、開閉運動が正常に動作しないことが考えられます。この場合、ピストン動作が遅くなったり、吸引時のエア混入の原因になる可能性が高まります。

## 6. 本製品の組み立て方法

### (本体部の組み立て)

1. バレル⑦が割れないようにバレルカバー⑧へまっすぐ挿入してください。
2. ピストン⑥をピストンロッド①に取り付けてください。
3. ピストン部をバレルに挿入し、ジョイントナット⑤を回転させて固定してください。
4. ハンドルロック④を使用してハンドル④の角度を調節してください。

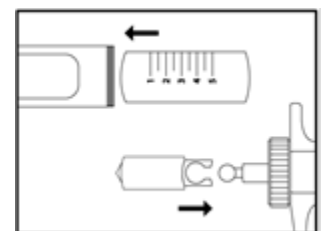

バレルを本体に注意深く挿入する  
ピストンをピストンロッドに取り付ける

### (吸引部のバルブシステムの組み立て)

5. バルブスプリング⑱・ボールバルブ⑰の順番に入れ、チューブコネクター⑤を接続してください。

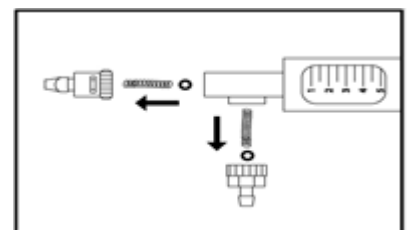

バルブスプリング、ボールバルブの順番に注意して取り付ける

### (吐出部のバルブシステムの組み立て)

6. ボールバルブ⑰・バルブスプリング⑱の順番に入れ、ニードルロック⑭を接続してください。

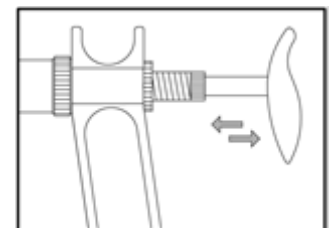

正常に機能するかどうかをチェックするために作動させる

**!** ボールバルブ・バルブスプリングの取り付け順は注意してください。間違った順序に取り付けると正常に動作しません。

## 7. 滅菌について

本製品は分解せずに 121℃で約 20 分間のオートクレーブ滅菌処理が可能です。オートクレーブ滅菌処理を実施する場合、洗浄後完全に乾燥させてから行ってください。

金属部分とガラスバレルは膨張度が異なりますので、ガラスの破損リスクを低減するために、本体の接続部を少し緩めてから実施してください。

オートクレーブ滅菌作業と滅菌結果については、お客様の責任の下、実施をお願いします。

## 8. 接液部の材質

薬液が付着する部品のパーツ材質は耐薬品性などを注意深く選定して作られています。

パーツ	ソコレックスSHツイン 287
シリコンチューブ <sup>⑫</sup>	シリコン
バレル <sup>⑦</sup>	ホウケイ酸ガラス
ワッシャー <sup>⑮</sup>	FPM
ピストン <sup>⑥</sup>	ステンレス DIN 304
バレルカバー <sup>⑧</sup>	Ni-Cr真鍮
パッキン <sup>⑬</sup>	PTFE
ボールバルブ <sup>⑰</sup> 、バルブスプリング <sup>⑱</sup>	ステンレス DIN 304



## 9. アクセサリと消耗品

### 9-1. アクセサリ

型番	製品名	梱包	材質	説明
320.170	シリンジスタンド	1 / pk	ポリアミド	すぐに使用できる状態で格納できる専用スタンドです。簡単に拭くだけで洗浄でき、オートクレーブ可能。
1.187.1C	バイアル固定アダプタ	1 / pk		バイアル瓶を直接本体に取り付けるためのアダプタです。バイアル接続に別途工具は必要ありません。
1.287.685	ツイン専用マニホールド	1 / pk	ステンレス	ツインのニードルを2個から1個に変換するためのマニホールドです。工具なしで簡単に取り付けが可能。オートクレーブ可能。
1.187.100	延長用注射ハンドル	1 / pk		通常の注射器では届きにくい場所などの注射作業に適した延長用注射ハンドル。
1.187.590	輸液バッグ用ニードル	6 / pk	ポリエチレン	点滴バッグなどの大容量の輸液バッグから直接薬液を取り込むためのニードルです。
1.187.060	PP製リザーバー 60mL	1 / pk	PP製	リザーバーを本体に直接取り付けて連続分注することが可能です。オートクレーブ可能。
1.187.150	PP製リザーバー 125mL	1 / pk		
1.187.250	PP製リザーバー 250mL	1 / pk		
187.613	リザーバー接続バルブ	1 / pk	真鍮	
	10先用アダプタ	20 / pk	PTFE	針基10先のニードルを本体に接続するためのPTFE製アダプタ。
1.170.705	ソコレックスSH用潤滑剤	1 / pk	鉍物油系潤滑油	錆を抑え、ピストンなどの動作をスムーズにします。非毒性。



## 9-2. 消耗品

型番	梱包	備考	型番	梱包	備考
交換用ガラスバレル			スペアパーツセット		
0187.003	6 / pk	ガラスバレル 0.3mL	1.187.72003	1セット	0.3 mL用
0187.005	6 / pk	ガラスバレル 0.5mL	1.187.72005	1セット	0.5 mL用
0187.01	6 / pk	ガラスバレル 1 mL	1.187.7201	1セット	1 mL用
0187.02	6 / pk	ガラスバレル 2mL	1.187.7202	1セット	2 mL用
0187.05	6 / pk	ガラスバレル 5mL	1.187.7205	1セット	5 mL用
0187.10	6 / pk	ガラスバレル 10mL	1.187.7210	1セット	10 mL用
0187.20	3 / pk	ガラスバレル 20mL	1.187.7220	1セット	20 mL用



保証規定	保証書																				
<p>① 弊社商品を当該商品の取扱説明書の使用方法及び使用条件、あるいは当該商品の使用または使用目的から導かれる通常の使用方法及び使用条件で使用され故障が生じた場合はお買い上げの日より一年間無償修理いたします。</p> <p>② 次の場合は補償期間中でも有償修理とさせていただきます。</p> <ul style="list-style-type: none"> <li>・ 誤使用、不当な修理・改造による故障。</li> <li>・ 火災、天災、異常電圧、公害、塩害等外部要因による故障。</li> <li>・ 接続している他の機器が原因による故障。</li> <li>・ 車両・船舶等での使用による故障。</li> <li>・ 消耗部品、付属部品の交換。</li> <li>・ 本保証書の字句を訂正した場合、購入年月日・購入店の記入がない場合、および保証書の提示がない場合。</li> </ul> <p>③ ここで言う保証とは納入品単体の保証を意味するもので納入品の故障により誘発される損害はご容赦頂きます。</p> <p>④ 本保証書は日本国内においてのみ有効です。</p>	<p>本製品は厳正な検査を経て出荷されておりますが、万一保証期間内に左記保証規定①に基づく正常な使用状態での故障の節は左記保証規定により修理いたします。</p> <table border="1" style="width: 100%;"> <tr> <td>品名</td> <td>ソコレックスSHツイン 連続注射器</td> </tr> <tr> <td>形式</td> <td></td> </tr> <tr> <td>保証期間</td> <td>お買い上げ日より一年間</td> </tr> <tr> <td>お買い上げ日</td> <td>年 月 日</td> </tr> <tr> <td>お名前</td> <td></td> </tr> <tr> <td>ご住所</td> <td></td> </tr> <tr> <td>TEL:</td> <td></td> </tr> <tr> <td>取扱い店名</td> <td></td> </tr> <tr> <td>住所</td> <td></td> </tr> <tr> <td>TEL:</td> <td style="text-align: right;">担当者印</td> </tr> </table>	品名	ソコレックスSHツイン 連続注射器	形式		保証期間	お買い上げ日より一年間	お買い上げ日	年 月 日	お名前		ご住所		TEL:		取扱い店名		住所		TEL:	担当者印
品名	ソコレックスSHツイン 連続注射器																				
形式																					
保証期間	お買い上げ日より一年間																				
お買い上げ日	年 月 日																				
お名前																					
ご住所																					
TEL:																					
取扱い店名																					
住所																					
TEL:	担当者印																				

## 10. 付録

### 10-1. 容量別の主な用途

連続注射器の容量	用途例
0.025 ~ 0.3 mL	ひな鳥、稚魚、養鶏
0.1 ~ 0.5 mL	家禽、魚
0.1 ~ 1 mL	大型鳥、子豚、子羊、山羊
0.3 ~ 2 mL	豚、羊、山羊
0.5 ~ 5 mL	豚、子牛、中型動物
1 ~ 10 mL	牛、大型動物



### 10-2. ニードルサイズ別の主な用途例

ニードルサイズ		用途
径 (mm)	長さ (mm)	
0.6 ~ 0.7 (23 - 22G)	3 ~ 9	小鳥、魚
0.7 ~ 1 (22 - 19G)	10 ~ 13	家禽
1 ~ 1.2 (19 - 18G)	20 ~ 30	大型鳥、子豚、子羊、山羊
1.2 ~ 1.6 (18 - 16G)	20 ~ 30	豚、羊、子牛
1.6 ~ 1.8 (16 - 15G)	20 ~ 40	豚、牛



初版：2018年8月7日

連続分注器 理化学機器 輸入販売

株式会社 **伸 和**

〒530-0041 大阪市北区天神橋2丁目2番8号

TEL : (06) 6353-5156 (代)

FAX : (06) 6353-5128

www.shinwahc.co.jp

E-mail : info@shinwahc.co.jp

動物用医療機器製造業登録番号

30 製造療第 590 号

第三種動物用医療機器製造販売業許可番号

30 製販療Ⅲ第 142 号

